



Model 1760 .177 Caliber (4.5 mm)  
Model 2260 .22 Caliber (5.5 mm)  
Semi-automatic Pellet CO<sub>2</sub> Single Shot Pellet Airgun  
**OWNER'S MANUAL**  
READ ALL INSTRUCTIONS AND WARNINGS IN THIS  
MANUAL BEFORE USING THIS AIRGUN

Crosman Corporation  
Routes 5 & 20,  
P.O. Box 308  
E. Bloomfield, NY 14443  
[www.crosman.com](http://www.crosman.com)  
1-800-7AIRGUN

1760A515

**WARNING:** Not a toy. Adult supervision required. Misuse or careless use may cause serious injury or death. Model 1760 may be dangerous up to 550 yards (503 meters). Model 2260 may be dangerous up to 600 yards (549 meters).

YOU AND OTHERS WITH YOU SHOULD ALWAYS WEAR SHOOTING GLASSES TO PROTECT YOUR EYES.  
READ ALL INSTRUCTIONS BEFORE USING.

BUYER AND USER HAVE THE DUTY TO OBEY ALL LAWS ABOUT THE USE AND OWNERSHIP OF THIS AIRGUN.

THIS AIRGUN IS INTENDED FOR USE BY THOSE 16 YEARS OF AGE OR OLDER.

**WARNING:** Lead pellets. Do not inhale dust or put pellets in mouth. Wash hands after handling. This product contains lead, a chemical known to the State of California to cause cancer and birth defects (or other reproductive harm.)

Congratulations and thank you for purchasing the CROSMAN® Model 1760 .177 caliber (4.5mm)-pellet or the CROSMAN® Model 2260 .22 caliber (5.5mm) pellet airgun. Please read this owner's manual completely. And remember, this airgun is not a toy. Treat it with the same respect you would a firearm. Always carefully follow the safety instructions found in this owner's manual and keep this manual in a safe place for future use.

If you have any questions regarding your new airgun, please contact Crosman at 1-800-724-7486, 585-657-6161 or [www.crosman.com](http://www.crosman.com).

**Operating Procedures**

- Section 1. Learning the Parts of Your New Airgun
- Section 2. Operating the Safety
- Section 3. Installing and Removing CO<sub>2</sub> Cylinders
- Section 4. Loading and Unloading Pellets

- Section 5. Aiming and Firing Safely
- Section 6. Removing a Jammed Pellet
- Section 7. Maintaining Your Airgun
- Section 8. Reviewing Safety

**1. Learning the Parts of Your New Airgun.**

Learning the names of the parts of your new airgun will help you to understand your owner's manual. Use this manual to increase your enjoyment of this airgun.

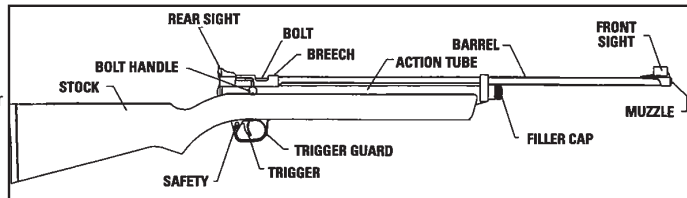

**2. Operating the Safety**

**2.1 To Put the Airgun "ON SAFE":**

- Locate the safety directly in back of the trigger.
- Push the safety from the left side all the way in (Fig. 1). The safety is not "On Safe" unless it is pushed all the way in and the RED ring around the safety is NOT showing.
- Like all mechanical devices, an airgun safety can fail. Even when the safety is "On Safe", you should continue to handle the airgun safely. NEVER point the airgun at any person.
- NEVER point the airgun at anything you do not intend to shoot.

**2.2 To Take the Airgun "OFF SAFE":**

- Push the safety from the right side all the way in. When you can see the RED line on the left side of the safety, the airgun is "Off Safe" and can be fired.

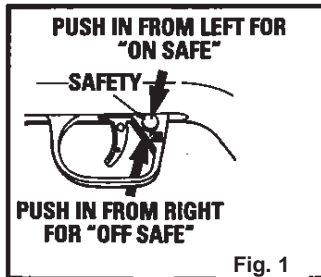

Fig. 1

**3. Installing and Removing a CO<sub>2</sub> Cartridge**

**3.1 Installing a new CO<sub>2</sub> Cartridge**

**WARNING:** Keep hands and face away from escaping CO<sub>2</sub> gas. It can cause frostbite if allowed to come in contact with skin. Always make sure the CO<sub>2</sub> cartridge is empty before attempting to remove it from the airgun by slowly turning the filler cap counterclockwise all the way until you no longer hear the escape of CO<sub>2</sub> gas.

- Put the airgun "On Safe" (See Section 2.1).
- Remove the filler cap. It is best to always act as if there is a charged cartridge in the gun.
- Slowly turn the filler cap counterclockwise all the way until you no longer hear the escape of CO<sub>2</sub> gas.
- Pull the filler assembly from the action tube and remove the empty CO<sub>2</sub> cartridge by pointing the muzzle of the airgun down.
- Insert the new CO<sub>2</sub> cartridge into the airgun with the small neck of the CO<sub>2</sub> cartridge into the action tube first. (Fig. 2)
- Replace the filler cap assembly in the action tube. Screw the filler cap completely into place until finger tight only.
- Cock the bolt by pushing the bolt handle up and pulling it all the way back until you hear two clicks. Close the bolt and push the bolt handle down to lock.
- Point the airgun in a SAFE DIRECTION, take "Off Safe" (See Section 2.2) and pull the trigger. If the airgun does not make a popping noise after pulling the trigger, the CO<sub>2</sub> is not being discharged. In that event, tighten the filler cap slightly and repeat cocking the bolt and firing the airgun until there is a popping noise, which will mean the airgun is releasing CO<sub>2</sub> with each pull of the trigger.
- Return safety to "On Safe" position (See section 2.1).

**NOTE:** We recommend the use of COPPERHEAD® brand POWERLET® CO<sub>2</sub> cartridges. They are made to fit the Model 1760 and Model 2260 airgun. Other brands of CO<sub>2</sub> cartridges may not fit properly and if you force them into place it may result in injury to you or damage to your airgun. Never try to force any CO<sub>2</sub> cartridge into or out of place. Do not store your airgun with a CO<sub>2</sub> cartridge in it. If you know you will not be using your airgun for an extended period of time, empty the CO<sub>2</sub> cartridge and remove it from the airgun. (See Section 3.1) This is very important to remember, as it will prolong the longevity of your airgun seals.

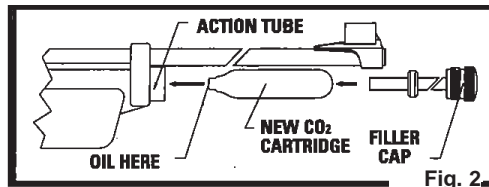

Fig. 2

**3.2 Removing the CO<sub>2</sub> Cartridge**

- Put the airgun "On Safe" (See Step 2.1).
- Slowly turn the filler cap counterclockwise all the way until you no longer hear the escape of CO<sub>2</sub> gas.
- Pull the filler assembly from the action tube and remove the empty CO<sub>2</sub> cartridge by pointing the muzzle of the airgun down.

**4. Loading and Unloading Pellets**

**4.1 Loading Pellets**

**WARNING:** Not a toy. Adult supervision required. Misuse or careless use may cause serious injury or death. Model 1760 may be dangerous up to 550 yards (503 meters). Model 2260 may be dangerous up to 600 yards (549 meters).

- Put the airgun "On Safe". (See Section 2.1).
- Point the airgun in a SAFE DIRECTION.
- You should follow the steps under 3.1- Installing a CO<sub>2</sub> cartridge prior to loading pellets into your airgun.
- Open the bolt by pushing the bolt handle up and pulling it all the way back until you hear two clicks. (Fig. 3)
- With the bolt in the rearward position, place one pellet, nose first, into the loading port (breech) (Fig. 3). This is a single shot pellet airgun. Load no more than one pellet at a time.
- Lightly push the pellet into the barrel by closing the bolt and pushing the bolt handle down to lock. DO NOT jam the bolt forward. This will damage your airgun.
- Be sure the bolt is closed before firing. If it is not closed and fully locked, the pellet may not be discharged.

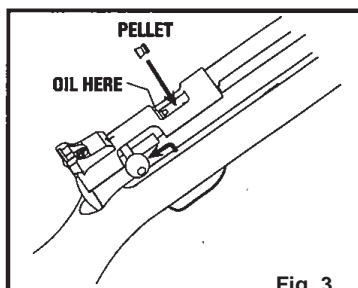

Fig. 3

**4.2 Unloading Pellets**

**Unloading by firing your airgun**

- The most common way to unload pellets is to fire your airgun in a SAFE DIRECTION following Section 5 on aiming and firing safely.

**NOTE:** Obviously, the airgun must be charged with CO<sub>2</sub> to fire but remember, do not store your airgun with a CO<sub>2</sub> cartridge in it. (See Section 3.2)

**Unloading without firing**

- You can unload your airgun without firing.
- Put the airgun "On Safe" (See Section 2.1).

- Remove the CO<sub>2</sub> cartridge. (See Section 3.2)
- Open the bolt. (See Section 4.1 - Fig. 3)
- Insert a ramrod of the proper size into the barrel (start at the muzzle). (Fig. 7) The barrel could be damaged if the proper sized cleaning rod is not used.
- Push the pellet into the pellet loading port (forward of the bolt). (Fig. 7)
- Do not reuse that pellet.

**5. Aiming and Firing Safely**

**5.1 Aiming the Airgun**

- Always point your airgun in a SAFE DIRECTION.
- Follow the instructions for installing a CO<sub>2</sub> cartridge (Step 3.1) and loading pellets (Step 4.1).
- You and others with you should always wear shooting glasses to protect your eyes.
- Do not shoot at hard surfaces or at the surface of water. The pellet may bounce off or ricochet and hit someone or something you had not intended to hit.
- Always choose your target carefully. For example, you may wish to shoot at paper bulls-eye targets that are attached to a safe backstop such as the Crosman 850 Target Trap. A heavy blanket should be hung behind the target trap to prevent ricochet should you miss the backstop.
- Your airgun is designed for target shooting and is suited for both indoor and outdoor use. Always remember to place your target carefully. THINK about what you will hit if you miss the target.
- When using the notched rear sight, the airgun is correctly aimed when the front sight blade is positioned exactly in the center of the notch of the rear sight. The top of the front sight blade should be even with the top of the notch in the rear sight. The bulls-eye should appear to rest on the top of the front sight. (Fig. 4)
- When using the peep rear sight, the airgun is correctly aimed when the bulls-eye is resting on the top of the front sight blade and the bulls-eye is in the center of the peep hole. (Fig. 4)

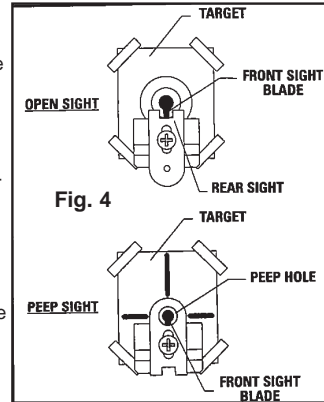

Fig. 4

Fig. 5

**5.2 Sight Adjustment**

The rear sight is designed so that you can use it either as a notched sight or as a peep sight. To change from one to the other, loosen the elevation screw and turn the sight over. The rear sight may be adjusted to shoot higher or lower (elevation). Loosen the elevation adjustment screw by turning it counterclockwise. Move the sight up to make the pellet hit higher on the target. Move the sight down to make the pellet hit lower on the target. Then tighten the elevation adjustment screw by turning it clockwise. (Fig. 5) The rear sight may be adjusted to shoot right or left (windage). Loosen the windage adjustment screw by turning it counterclockwise. Move the sight to the right to make the pellet hit to the right on the target. Move the sight to the left to make the pellet hit to the left on the target. Then tighten the windage adjustment screw by turning it clockwise. (Fig. 6)

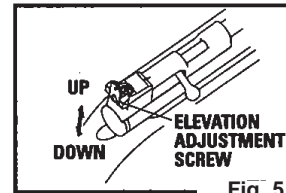

Fig. 5

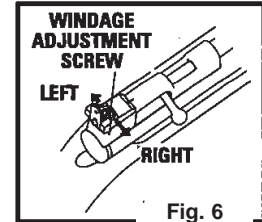

Fig. 6

**6. Removing a Jammed Pellet**

- Put the airgun "On Safe". (See Section 2.1)
- Empty and remove the CO<sub>2</sub> cartridge. (See Section 3.1)
- Open the bolt. (See Section 4.1 - Fig. 4)
- Insert a ramrod of the proper size into the barrel (start at the muzzle). The barrel could be damaged if the proper sized cleaning rod is not used.
- Push the jammed pellet into the pellet loading port (forward of the bolt). (Fig. 7)
- Do not try to reuse that pellet.
- If you are not able to unjam your airgun by following this procedure, take no further action. An Authorized Service Station will unjam your airgun. (No cost during the warranty period)

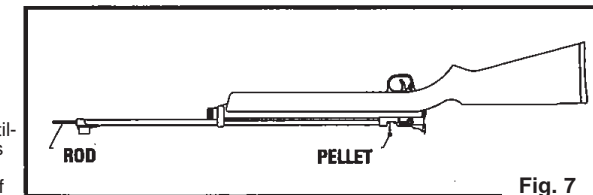

Fig. 7

**7. Maintaining Your Airgun**

- Before you attempt to oil your airgun, make sure the gun is "ON SAFE", unloaded and the CO<sub>2</sub> cylinder has been removed (see Steps 2.1, 3.2 and 4.2).
- Put 1 drop of Crosman 0241 Pellgunoil® on the tip of every CO<sub>2</sub> cylinder to help maintain your airgun. (Fig. 2) DO NOT use petroleum distillate based oil or solvent and DO NOT over-oil as this can cause damage to your airgun.
- Your airgun will maintain proper function longer if you place one drop of oil on the bolt o-ring every 250 shots (Fig. 3).
- DO NOT MODIFY OR ALTER YOUR AIRGUN. Attempts to modify the airgun in any way inconsistent with this manual may make your airgun unsafe to use, cause serious injury or death, and will void the warranty.
- If you drop your airgun, visually check to see that it works properly before you use it again. If anything seems changed, like a shorter or weaker trigger pull, this may mean worn out or broken parts. Call Crosman customer service for assistance before using your airgun again.

**8. Reviewing Safety**

- Never point the airgun at any person or at anything you do not intend to shoot.
- Always treat the airgun as though it is loaded and with the same respect you would a firearm.
- Always aim in a SAFE DIRECTION. Always keep the muzzle of the airgun pointed in a SAFE DIRECTION.
- Always keep the airgun on safe until you are ready to shoot.
- Always check to see if the airgun is "On Safe" and unloaded when getting it from another person or from storage.
- Always keep your finger off the trigger and out of the trigger guard until ready to shoot.
- You and others with you should always wear shooting glasses to protect your eyes.
- If your reading or prescription glasses are not safety glasses, make sure you wear shooting glasses over your regular glasses.
- Use .177 caliber (4.5 mm) pellets only in your Model 1760 or use .22 caliber (5.5 mm) pellet only in your Model 2260. Never reuse ammunition.
- Do not shoot at hard surfaces or at the surface of water. The pellet may bounce off or ricochet and hit someone or something you had not intended to hit.
- Place the backstop in a location that will be safe should the backstop fail.
- Your backstop should be checked for wear before and after each use. All backstops are subject to wear and will eventually fail. Replace your backstop if the surface is worn or damaged or if a ricochet occurs.
- Do not attempt to disassemble or tamper with your airgun. Use an Authorized Service Station. Using unauthorized repair centers or modifying the function of your airgun in any way may be unsafe and will void your warranty.
- Always keep your CrosBlock® trigger block in place when storing this airgun. Store airgun in a secure location. (See CrosBlock instructions packaged with this airgun for assistance)
- Before you store your airgun, make sure that it is unloaded, not charged, and that the airgun is "On Safe."

**SPECIFICATIONS:**

Mechanism/Action	Bolt-Action	Sights	Front: Fixed Rear: Peep or notch adjustable for windage and elevation
Caliber/Ammunition	.177 caliber (4.5 mm) lead airgun pellet .2260 .22 caliber (5.5 mm) lead airgun pellet	Power Source	12 gram CO <sub>2</sub> cartridge
Capacity	Single Shot	Safety	Cross bolt
Weight	4.8 lbs. (2.2 kg)	Velocity 1760:	Up to 700 fps (213.4 mps)
Overall Length	39.75 inches (100.9 cm)	2260:	Up to 600 fps (183 mps)
		Barrel:	Rifled Steel

**PERFORMANCE:** Many factors can affect velocity, including brand of projectile, type of projectile, amount of CO<sub>2</sub> in cartridge lubrication, barrel condition and temperature. We recommend the use of Crosman® or Copperhead pellets with your airgun.

**REPAIR SERVICE**

If your airgun needs repair, we recommend you take or send it to your nearest Crosman Authorized Service Station. DO NOT ATTEMPT TO DISASSEMBLE IT! Your airgun requires special tools and fixtures to repair it. Any disassembly or modification not performed by an Authorized Service Station will void the warranty.

**A SPECIAL CUSTOMER SERVICE**

Crosman Authorized Service Stations will unjam your airgun at no cost during the warranty period.

**LIMITED ONE YEAR WARRANTY**

This product is warranted to the retail consumer for one year from date of retail purchase against defects in material and workmanship and is transferable. To register the serial number of your airgun, please return the airgun registration form. The warranty is not conditioned on the return of the card. You should retain the original sales receipt as record of date of purchase.

**WHAT IS COVERED**

Replacement parts and labor. Transportation charges to consumer for repaired product.

**WHAT IS NOT COVERED**

Transportation charges to Authorized Service Station for product. Damages caused by abuse, modification or failure to perform normal maintenance - see Owner's Manual. Any other expense. CONSEQUENTIAL DAMAGES, INCIDENTAL DAMAGES, OR INCIDENTAL EXPENSES INCLUDING DAMAGE TO PROPERTY. SOME STATES DO NOT ALLOW THE EXCLUSION OR LIMITATION OF INCIDENTAL OR CONSEQUENTIAL DAMAGES SO THE ABOVE LIMITATION OR EXCLUSION MAY NOT APPLY TO YOU.

**HOW TO OBTAIN WARRANTY PERFORMANCE**

**U.S. Customers:** Locate nearest service station (see [www.Crosman.com](http://www.Crosman.com) or call Crosman customer service at 800-724-7486 for list of stations). The service station will give you details of how to proceed with sending the item in for repair. You must contact the station prior to shipping your product.

**Canadian Customers:** Contact Crosman Parts & Service- 611 Neal Drive Peterborough, ON K9J 6X7. 705-749-0206.

**International Customers:** Please return product to your nearest distributor. If you do not know your distributor, please call 585-657-6161 and ask for our International Department for assistance.

**IMPLIED WARRANTIES**

ANY IMPLIED WARRANTIES INCLUDING THE IMPLIED WARRANTIES OF MERCHANTABILITY AND FITNESS FOR A PARTICULAR PURPOSE ARE LIMITED IN DURATION TO ONE YEAR FROM DATE OF RETAIL PURCHASE. SOME STATES DO NOT ALLOW LIMITATIONS ON HOW LONG AN IMPLIED WARRANTY LASTS SO THE ABOVE LIMITATIONS MAY NOT APPLY TO YOU.

To the extent any provision of this warranty is prohibited by federal, state or municipal law, which cannot be preempted, it shall not be applicable. This warranty gives you specific legal rights and you may also have other rights, which vary, from state to state.

CROSMAN, PELLGUNOIL and CROSBLOCK are registered trademarks of Crosman Corporation in the United States.





Modelo 1760 calibre .177 (4.5 mm)  
Modelo 2260 calibre .22 (5.5 mm)

Rifle semiautomático de un tiro de diábolos impulsados por CO<sub>2</sub>

# MANUAL DEL PROPIETARIO

LEA TODAS LAS INSTRUCCIONES Y ADVERTENCIAS DE ESTE MANUAL ANTES DE USAR EL RIFLE DE AIRE

Crosman Corporation  
Routes 5 & 20,  
P.O. Box 308  
E. Bloomfield, NY 14443  
www.crosman.com  
1-800-7AIRGUN

**ADVERTENCIA:** No es un juguete. Es necesaria la supervisión de un adulto. El uso incorrecto o descuidado puede causar graves lesiones o la muerte. Modelo 1760 puede ser peligroso hasta a 503 metros (550 yardas). Modelo 2260 puede ser peligroso hasta a 549 metros (600 yardas).

USTED Y LAS DEMÁS PERSONAS DEBEN USAR SIEMPRE LENTES DE TIRO PARA PROTEGER SUS OJOS.

LEA TODAS LAS INSTRUCCIONES ANTES DE USARLO.

EL COMPRADOR Y EL USUARIO TIENEN EL DEBER DE OBEDECER TODAS LAS LEYES RELATIVAS AL USO Y PROPIEDAD DE ESTE RIFLE DE AIRE.

ESTE RIFLE DE AIRE ESTÁ HECHA PARA SER USADO POR PERSONAS DE 16 AÑOS DE EDAD O MAYORES.

**ADVERTENCIA:** Diábolos de plomo. No inhale el polvo ni se ponga los diábolos en la boca. Lávese las manos después de manipularlas. Este producto contiene plomo, que en el Estado de California se ha determinado que causa cáncer y defectos congénitos (u otros daños a la reproducción).

Felicidades por comprar el rifle de aire de diábolos CROSMAN® modelo 1760 calibre .177 (4.5mm) o modelo 2260 calibre .22 (5.5 mm). Por favor lea este manual del propietario en su totalidad. Y recuerde que este rifle de aire no es un juguete. Trátele con el mismo respeto que le tendría a un arma de fuego. Siempre siga cuidadosamente las instrucciones de seguridad que se encuentran en este manual del propietario y consérvelo en lugar seguro para utilizarlo en el futuro.

Si tiene cualquier preguntas sobre su nuevo rifle de aire, comuníquese con Crosman al 1-800-724-7486, 585-657-6161 o en www.crosman.com.

## Procedimientos de operación:

- Sección 1. Aprender las partes de su nuevo rifle de aire
- Sección 2. Operación del seguro
- Sección 3. Instalación y extracción del CO<sub>2</sub>
- Sección 4. Carga y descarga de los diábolos
- Sección 5. Apuntar y disparar con seguridad
- Sección 6. Extracción de un diábolo

Sección 7. Mantenimiento del rifle de aire  
Sección 8. Revisión de seguridad

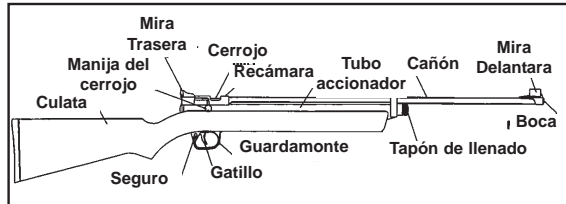

**1. Aprender las partes de su nuevo rifle de aire**  
Aprenderse los nombres de las partes de su nuevo rifle de aire le ayudará a entender el manual del propietario. Use este manual para aumentar su disfrute de este rifle de aire.

### 2. Operación del seguro

**2.1 Para poner el rifle de aire "ON SAFE" (Seguro activado):**

- Encuentre el seguro que está directamente detrás del gatillo.
- Empuje el seguro del lado izquierdo introduciéndolo por completo (Fig. 1).
- El seguro no está "On Safe" (activado) a menos que se haya presionado completamente hacia adentro y NO se vea el anillo ROJO que está alrededor del seguro.
- Como todos los dispositivos mecánicos, el seguro de los rifles de aire puede fallar. Incluso con un seguro en "On Safe" (activado), debe seguir manipulando con seguridad el rifle de aire. NUNCA apunte el rifle de aire a una persona. NUNCA apunte con el rifle de aire a nada que no tenga intención de dispararle.

**2.2 Para dejar el rifle de aire "OFF SAFE" (con seguro desactivado):**

- Empuje el seguro desde la derecha totalmente hacia adentro. Cuando pueda ver el anillo ROJO alrededor del seguro, el rifle de aire está "Off Safe" (con seguro desactivado) y puede dispararse.

### 3. Instalación, extracción e instalación del cartucho de CO<sub>2</sub>

**3.1 Instalación de un nuevo cartucho de CO<sub>2</sub>**

**ADVERTENCIA:** Mantenga las manos y la cara alejados del gas CO<sub>2</sub> que escapa. Puede causar congelación si se le permite que entre en contacto con la piel. Asegúrese siempre de que el cartucho de CO<sub>2</sub> esté vacío antes de intentar extraerlo del rifle, hágalo girando lentamente el tapon de llenado en sentido contrario al de las manecillas del reloj completamente hasta que ya no escuche el escape del gas de CO<sub>2</sub>.

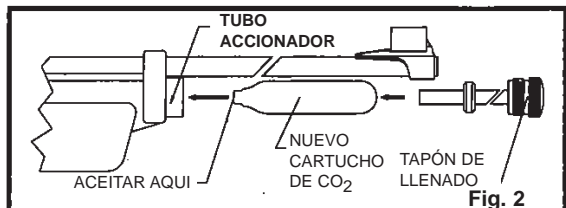

- Active el seguro del rifle de aire ("On Safe"). (Consulte la Sección 2.1)
- Quite el tapon de llenado. Es mejor actuar siempre como si el rifle tuviera un cartucho cargado.
- Gire lentamente el tapon de llenado en sentido contrario al de las manecillas del reloj completamente hasta que ya no escuche el escape de gas de CO<sub>2</sub>.
- Extraiga el conjunto de llenado del tubo accionador y extraiga el cartucho de CO<sub>2</sub> vacío apuntando hacia abajo la boca del cañón del rifle de aire.
- Introduzca el nuevo cartucho de CO<sub>2</sub> en el rifle de aire empezando por el cuello estrecho del cartucho de CO<sub>2</sub> en el tubo accionador (Fig. 2).
- Coloque de nuevo el conjunto del tapon de llenado en el tubo accionador. Atornille completamente en su sitio el tapon de llenado solo con la fuerza de los dedos.
- Amartille el cerrojo empujando la manija de éste hacia arriba y tirando de ella completamente hacia atrás hasta que escuche dos clics. Cierre el cerrojo y empuje hacia abajo la manija para cerrarlo.
- Apunte el rifle de aire en una DIRECCION SEGURA, desactive el seguro (póngalo en "Off Safe") (vea la Sección 2.2) y tire del gatillo. Si el rifle de aire no hace un sonido similar a un taponazo después de oprimir el gatillo, no se está descargando el CO<sub>2</sub>. En tal caso, apriete ligeramente el tapon de llenado y repita la acción de amartillar y de disparo hasta que escuche un sonido similar a un taponazo, lo que indicará que el rifle de aire está liberando CO<sub>2</sub> cada vez que tira del gatillo.
- Devuelva el seguro a la posición "On Safe" (activado) (vea el Paso 2.1)

**NOTA:** Recomendamos el uso de cartuchos de CO<sub>2</sub> CROSMAN® POWERLET® marca Copperhead®. Están contruidos para ajustarse a su rifle de aire modelo 1760 y modelo 2260. Es posible que otras marcas de cartuchos de CO<sub>2</sub> no se ajusten correctamente, y si los fuerza para colocarlos puede producirse lesiones o dañar el rifle de aire. Nunca intente forzar un cartucho de CO<sub>2</sub> para meterlo o sacarlo. No almacene el rifle de aire con un cartucho de CO<sub>2</sub> en su interior. Si sabe que no va a usar el rifle de aire durante mucho tiempo, vacíe el cartucho de CO<sub>2</sub> y extraigalo del rifle de aire. (Consulte la Sección 3.1) Es muy importante que recuerde esto, ya que aumentará la vida útil de los sellos del rifle de aire.

**ADVERTENCIA:** Los cartuchos de CO<sub>2</sub> pueden estallar a temperaturas por encima de los 48.9°C (120°F). No los mutilé ni incinere. No los exponga al calor ni almacene los cartuchos de CO<sub>2</sub> a temperaturas por encima de los 48.9°C (120°F).

### 3.2 Extracción del cartucho de CO<sub>2</sub>

- Active el seguro del rifle de aire ("On Safe") (vea el Paso 2.1).
- Gire lentamente el tapon de llenado en sentido contrario al de las manecillas del reloj completamente hasta que ya no escuche el escape de gas de CO<sub>2</sub>.
- Extraiga el conjunto de llenado del tubo accionador y extraiga el cartucho de CO<sub>2</sub> vacío apuntando hacia abajo la boca del cañón del rifle de aire.

### 4. Carga y descarga o disparo de los diábolos

#### 4.1 Carga de los diábolos

- Asegúrese de que el seguro del rifle de aire esté activado ("On Safe") (vea el Paso 2.1).
- Apunte el rifle de aire en una DIRECCION SEGURA.

**ADVERTENCIA:** Use solamente diábolos calibre .177 en su Modelo 1760 y diábolos calibre .22 en su Modelo 2260. Nunca vuelva a utilizar la munición. El uso de cualquier otro tipo de munición puede causar lesiones o dañar el rifle de aire.

- Debe seguir los pasos indicados en 3.1 Instalación de un cartucho de CO<sub>2</sub> antes de cargar los diábolos en su rifle.
  - Abra el cerrojo empujando la manija de éste hacia arriba y tirando de ella completamente hacia atrás hasta que escuche dos clics. (Fig. 3)
  - Con el cerrojo en la posición más trasera, coloque un diábolo, empezando por la nariz, en el puerto de carga (recámara) (Fig. 3). Este es un rifle de aire de diábolos de un solo tiro. No cargue más de un diábolo a la vez.
  - Empuje ligeramente el diábolo al interior del cañón cerrando el cerrojo y empujando hacia abajo la manija para cerrarlo. NO trabe el cerrojo hacia adelante. Esto podría dañar el rifle de aire.
  - Cuide que el cerrojo esté cerrado antes de disparar. Si no está cerrado y completamente bloqueado, podría no descargarse el diábolo.
- 4.2 Descarga de los diábolos**  
**Descarga y disparo del rifle de aire**
- La forma más común de descargar los diábolos es disparar el rifle de aire en una DIRECCION SEGURA siguiendo las indicaciones de la Sección 5 sobre cómo apuntar y disparar con seguridad.
  - NOTA:** Obviamente, el rifle de aire debe estar cargado con CO<sub>2</sub> para disparar, pero recuerde no almacenar el rifle con un cartucho de CO<sub>2</sub> en su interior. (Vea la Sección 3.2)

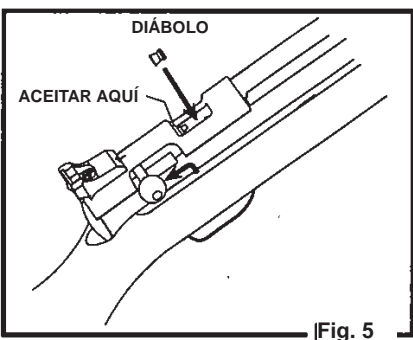

### Descargar sin disparar

- Puede descargar el rifle de aire sin dispararlo.
- Active el seguro del rifle de aire ("On Safe"). (Consulte la Sección 2.1)
- Extraiga el cartucho de CO<sub>2</sub>. (Vea la Sección 3.2)
- Abra el cerrojo. (Vea la Sección 4.1, Fig. 3)
- Introduzca una baqueta del tamaño adecuado en el cañón (empezando por la boca). Se puede dañar el cañón si no se usa una baqueta de limpieza del tamaño correcto.
- Empuje el diábolo al puerto de carga de diábolos (frente del cerrojo). (Fig. 7)
- No vuelva a utilizar ese diábolo.

### 5. Apuntar y disparar con seguridad

#### 5.1 Apuntar y disparar el rifle de aire

- Siempre apunte su rifle de aire en una DIRECCION SEGURA.
- Siga las instrucciones para instalar el CO<sub>2</sub> (Paso 3.1) y cargar (Paso 4.1).
- Usted y las demás personas deben usar siempre lentes de tiro para protegerse sus ojos.
- No dispare a superficies duras o a la superficie del agua. El diábolo puede rebotar y golpear a alguien o algo que usted no tenía intención de tocar.
- Elija siempre su blanco con cuidado. Por ejemplo, es recomendable disparar contra dianas de papel fijas en respaldos seguros para atrapar los diábolos como la trampa de dianas Crosman 850 Target Trap. Debe colgarse una manija gruesa detrás de la trampa de dianas para evitar rebotes en caso de que no atine al respaldo.
- Su rifle de aire está diseñado para tiro al blanco y es adecuado para usarlo bajo techo o al aire libre. Recuerde siempre colocar su blanco con cuidado. PLENSE en lo que puede golpear si no atina al blanco.
- Al usar la mira trasera ranurada, el rifle de aire está apuntado correctamente cuando la hoja de la mira delantera está posicionada exactamente en el centro de la muesca de la mira trasera. La parte superior de la hoja de la mira delantera debe estar nivelada con la parte superior de la muesca de la mira trasera. La diana debe verse como si descansara encima de la mira delantera (Fig. 4.1).
- Al usar la mira trasera de mirilla, el rifle de aire está apuntado correctamente cuando la diana descansa en la parte superior de la hoja de la mira delantera y la diana está en el centro de la mirilla. (Fig. 4.2)

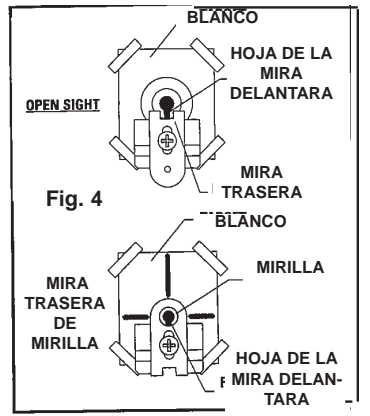

#### 5.2 Ajuste de la mira

La mira trasera está diseñada de modo que pueda usarse como mira ranurada o de mirilla. Para cambiar de una a la otra, afloje el tornillo de elevación y gire la mira.

- Se puede ajustar la mira trasera para tirar más alto o más bajo (elevación). Afloje el tornillo de elevación girándolo en sentido contrario al de las manecillas del reloj. Mueva la mira hacia arriba para que el diábolo golpee más alto en el blanco. Mueva la mira hacia abajo para que el diábolo golpee más bajo en el blanco. Luego, apriete el tornillo de ajuste de elevación girándolo en el sentido de las manecillas del reloj. (Fig. 5)
- Se puede ajustar la mira trasera para tirar a la derecha o izquierda (compensación de viento). Afloje el tornillo de compensación de viento girándolo en sentido contrario al de las manecillas del reloj. Mueva la mira hacia la derecha para que el diábolo golpee más a la derecha en el blanco. Mueva la mira hacia la izquierda para que el diábolo golpee más a la izquierda en el blanco. Luego, apriete el tornillo de ajuste de compensación de viento girándolo en el sentido de las manecillas del reloj. (Fig. 6)

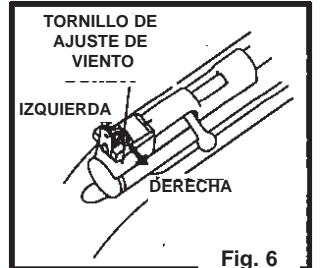
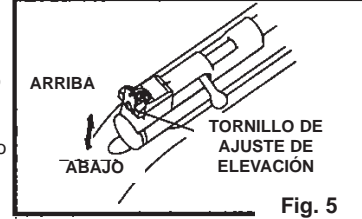

### 6. Extracción de un diábolo atorado.

- Active el seguro del rifle de aire ("On Safe"). (Consulte la Sección 2.1)
- Vacíe y extraiga el cartucho de CO<sub>2</sub>. (Vea la Sección 3.1)
- Abra el cerrojo. (Vea la Sección 4.1, Fig. 4)
- Introduzca una baqueta del tamaño adecuado en el cañón (empezando por la boca). Se puede dañar el cañón si no se usa una baqueta de limpieza del tamaño correcto.
- Empuje el diábolo atorado al puerto de carga de diábolos (frente del cerrojo). (Fig. 7)
- No intente volver a utilizar ese diábolo.
- Si no puede desatascar el rifle de aire siguiendo este procedimiento, no emprenda ninguna otra acción. Crosman Corporation o una Estación de servicio autorizada le desatascarán el rifle. (esto no tiene costo durante el periodo de garantía)

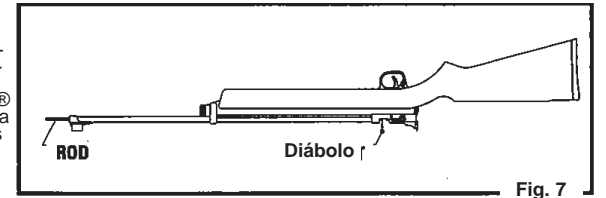

### 7. Mantenimiento de su rifle de aire

- Antes de empezar a aceitar el rifle de aire, cerciórese de que esté "ON SAFE" (con seguro activado), descargada y que se haya extraído el cilindro de CO<sub>2</sub>. (Vea los pasos 2.1, 3.2 y 4.2)
- Ponga 1 gota de aceite Crosman 0241 Pellgunoil® en la punta de cada cilindro de CO<sub>2</sub> para ayudar a mantener su rifle de aire. (Fig. 2) NO use aceites o solventes basados en destilados de petróleo y NO aceite excesivamente, ya que esto puede dañar el rifle de aire.
- NO MODIFIQUE NI ALTERE EL RIFLE DE AIRE. Los intentos de modificar el rifle de aire de cualquier forma que no esté indicada en este manual pueden hacer que el rifle de aire no sea seguro para usarse, ocasionar graves lesiones o la muerte, y anular la garantía.
- Si su rifle de aire se cae, revise visualmente que funcione correctamente antes de volverlo a usar. Si parece que cualquier cosa ha cambiado, como que el gatillo está más suave o más duro, puede ser indicación de piezas desgastadas o rotas. Llame a servicio al cliente de Crosman para obtener ayuda antes de volver a usar su rifle de aire.

### 8. Revisión de seguridad

- Nunca apunte el rifle de aire a ninguna persona o a ninguna cosa a la que no tenga intención de dispararle.
- Siempre trate el rifle de aire como si estuviera cargada y con el mismo respeto que le tendría a un arma de fuego.
- Apunte siempre en DIRECCION SEGURA. Mantenga siempre el cañón del rifle de aire apuntado en DIRECCION SEGURA.
- Mantenga siempre el rifle de aire con el seguro activado hasta que esté listo para disparar.
- Siempre compruebe que el rifle de aire tenga el seguro activado ("On Safe") y esté descargada al recibirlo de otra persona o al sacarlo después de estar guardado.
- Mantenga siempre el dedo apartado del gatillo y fuera del guardamonte hasta que esté listo para disparar.
- Usted y las demás personas deben siempre usar anteojos de tiro para proteger sus ojos.
- Si sus lentes de lectura o para ver no son de seguridad, cuide de usar anteojos de tiro encima de sus lentes normales.
- Use solamente diábolos de calibre .177 (4.5 mm) en su Modelo 1760 o diábolos calibre .22 (5.5 mm) en su Modelo 2260. Nunca reutilice los diábolos.
- Usted no tiene intención de tocar.
- Coloque el respaldo en un lugar que sea seguro en caso de que falle el respaldo.
- Debe revisarse el desgaste del respaldo antes y después de cada uso. Todos los respaldos se desgastan y eventualmente dejarán de servir. Reemplace el respaldo si la superficie está desgastada o dañada, o si rebota la munición.
- No intente desarmar el rifle de aire ni la manipule indebidamente. Use una Estación de servicio autorizada. El uso de centros de reparaciones no autorizados o la modificación de las funciones del rifle de aire en cualquier forma puede ser inseguro y anular la garantía.
- Consérvese siempre el bloqueo del gatillo CrosBlock® en su sitio al guardar este rifle de aire. Guarde el rifle de aire en un sitio seguro. (Consulte las instrucciones del CrosBlock incluidas con este rifle de aire para obtener ayuda.)
- Antes de guardar el rifle de aire, cerciórese de que no tenga munición, esté descargada y tenga activado el seguro ("On Safe").

### ESPECIFICACIONES

Mecanismo:	Acción de cerrojo	Miras:	Trasera:	De mirilla o ranura, ajustable para viento y elevación
Calibre/ Diábolos:	1760: diábolo de plomo para rifle de aire .177 cal. (4.5 mm) 2260: diábolo de plomo para rifle de aire .22 cal. (5.5 mm)		Delantera:	Fija
		Fuente de energía:	Cartucho de CO <sub>2</sub> de 12 gramos	
Capacidad:	Un tiro	Seguro:	Perno cruzado	
Peso:	2.2 kg (4.8 lb.)	Velocidad:	1760:	Hasta 213.4 m/s (700 fps)
			2260:	Hasta 183 m/s (600 fps)
Longitud:	100.9 cm (39.75 pulgadas)	Cañón:	Acero estriado	

### DESEMPEÑO

Hay muchos factores que afectan la velocidad, incluida la marca del proyectil, el tipo de proyectil, la cantidad de CO<sub>2</sub> del cartucho, la lubricación, las condiciones del cañón y la temperatura.

### SERVICIO DE REPARACIONES

Si el rifle de aire necesita repararse, le recomendamos que le lleve o envíe a su Estación de servicio autorizada Crosman más cercana. ¡NO INTENTE DESARMARLO! El rifle de aire requiere de herramientas y accesorios especiales para repararlo. Si le desarma o modifica cualquiera que no sea una Estación de servicio autorizada, se anulará la garantía.

### UN SERVICIO ESPECIAL AL CLIENTE

Las Estaciones de servicio autorizadas Crosman desatascarán el rifle de aire sin costo durante el periodo de garantía.

### GARANTÍA LIMITADA DE UN AÑO

Este producto está garantizado para el comprador al menudeo durante un año a partir de la fecha de compra al menudeo contra defectos en materiales y mano de obra, y es transferible. Para registrar el número de serie de su pistola de aire, devuelva el formulario de registro del rifle de aire. La garantía no está condicionada a la devolución de la tarjeta. Debe conservar el recibo de ventas original como registro de la fecha de compra.

### QUÉ ESTÁ CUBIERTO

Relaciones y mano de obra. Se carga el transporte del producto reparado al consumidor.

### QUÉ NO ESTÁ CUBIERTO

Cargos de transporte del producto a la Estación de servicio autorizada. Daños ocasionados por el abuso, modificación o negligencia en la realización del mantenimiento normal, consulte el Manual del propietario. Cualquier otro gasto. DAÑOS CONSECUENCIALES, GASTOS INCIDENTALES INCLUIDOS LOS DE DAÑOS A LA PROPIEDAD. ALGUNOS ESTADOS NO PERMITEN LA EXCLUSIÓN O LIMITACIÓN DE DAÑOS INCIDENTALES O CONSECUENCIALES, DE MODO QUE ES POSIBLE QUE LA LIMITACIÓN ANTES SENALADA NO SE LE APLIQUE A USTED.

### CÓMO HACER EFECTIVA LA GARANTÍA

**Clientes de los EE.UU.:** Encuentre la estación de servicio más cercana (consulte www.Crosman.com llame a servicio al cliente de Crosman al 800-724-7486 para obtener una lista de estaciones. La estación de servicio le dará los detalles sobre cómo proceder con el envío del artículo para su reparación. Debe ponerse en contacto con la estación antes de enviar el producto.

**Clientes de Canadá:** comuníquese con Crosman Parts & Service- 611 Neal Drive Peterborough, ON K9J 6X7. 705-749-0206.

**Clientes internacionales:** devuelva el producto a su distribuidor más cercano. Si no conoce al distribuidor, llame al 585-657-6161 y pida que lo comuniquen con nuestro departamento internacional (International Department) para obtener ayuda.

### GARANTÍAS IMPLÍCITAS

CUALQUIER GARANTÍA IMPLÍCITA, INCLUIDAS LAS GARANTÍAS IMPLÍCITAS DE COMERCIABILIDAD Y ADECUACIÓN PARA UN PROPOSITO EN PARTICULAR TIENEN UNA DURACION LIMITADA DE UN AÑO A PARTIR DE LA FECHA DE LA COMPRA AL MENEDEO. ALGUNOS ESTADOS NO PERMITEN LIMITACIONES SOBRE LA DURACION DE UNA GARANTIA IMPLICITA, DE MODO QUE ES POSIBLE QUE ESTAS LIMITACIONES NO SE LE APLIQUEN A USTED.

En la medida en que cualquier disposición de esta garantía esté prohibida por la ley federal, estatal o municipal, no será aplicable. Esta garantía le otorga derechos legales concretos y es posible que usted tenga también otros derechos que varían según el estado.

CROSMAN y CROSBLOCK son marcas comerciales registradas de Crosman Corporation en los Estados Unidos.